

Elektro - Haftmagnet

Typ 1820 / Haftmagnet

Spannung	12V DC oder 24V DC
Haltekraft	300 kg
Türsensor	ja
Betriebsanleitung	englisch
Einbautyp	Aufschraubmagnet

Dateiformate:

2D: Dwg 3D: Step
Dxf Iges

Andere Formate können auf Nachfrage erstellt werden.

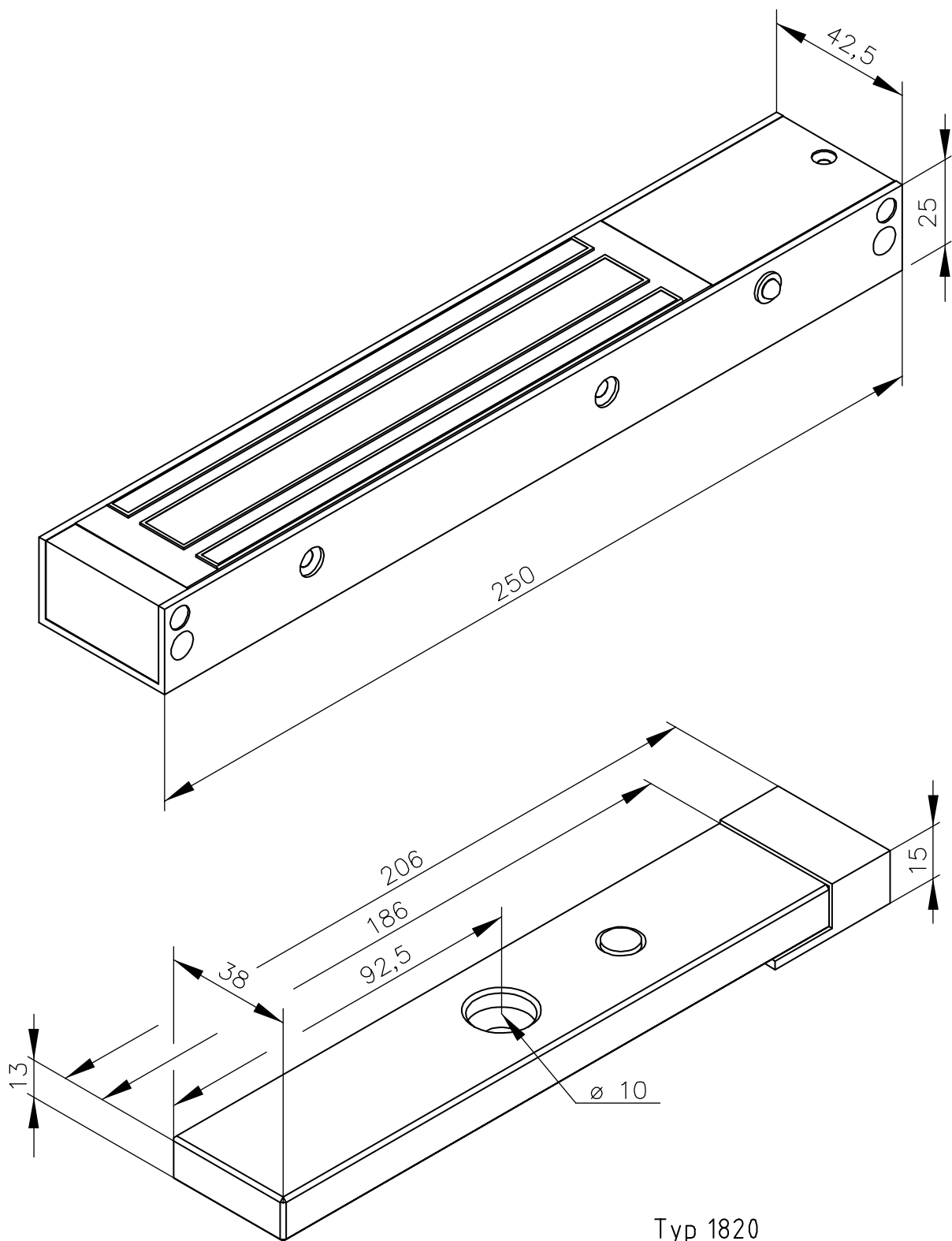

Typ 1820